

金具と工具の一覧表

金具名	サイズ名 / 金具直径	打具名	ハトメ抜き	他必要な工具
カシメ金具	ミニ / 4mm	カシメ打 (ミニ)		① ゴム板 ② 万能打台 か 打台 ③ 木槌 か ラubberモル
"	極小 / 5mm	" (極小)		
"	小 / 6mm	" (小)		
"	中 / 9mm	" (中)		
"	大 / 12mm	" (大)		
玉飾りカシメ	小 / 7mm	玉飾りカシメ打 (小)		① ② ③
"	中 / 10mm	" (中)		
バネホック	小 / 10mm	ホック打 (小)		① ② ③
"	中 / 11.5mm			
"	大 / 13mm	" (大)		① ② ③
"	小 / 10mm	プロ・ホック打 (小)		
"	中 / 11.5mm	" (小)		① ② ③
"	大 / 13mm	" (大)		
ジャンパーホック	小 / 13mm	ジャンパーホック打 (小)		① ② ③
"	大 / 15mm	" (大)		
"	小 / 13mm	プロ・ジャンパーホック打 (小)		
"	大 / 15mm	" (大)		
プリムホック (挽物)		プリムホック打 (Xス用)		① ② ③
"		" (挽物)		
" (ホック)		" (ホック)		
ハトメリング	No. 200	ハトメリング打 (No. 200)		① ③
"	No. 300	" (No. 300)		
"	No. 500	" (No. 500)		
"	No. 23	" (No. 23)		
"	No. 25	" (No. 25)		
"	No. 28	" (No. 28)		
"	No. 30	" (No. 30)		
亀の甲ホック		亀の甲ホック打		① ③

ホック

(小・大)
全2種

Grove Snap
Setter
2 Kinds

開閉の多い場所に最適

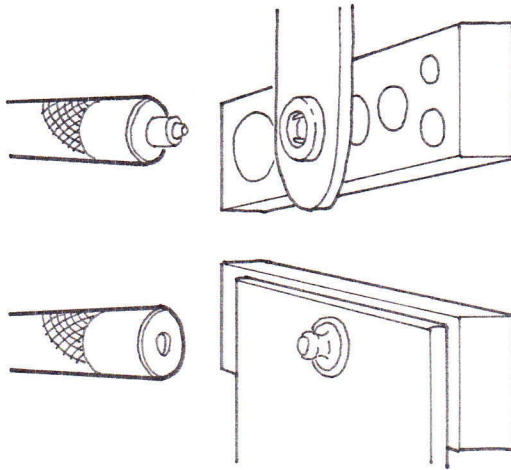

用途

・バネホック金具専用打具

・made in JAPAN

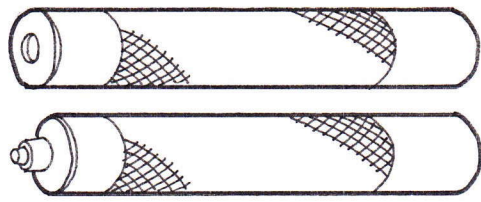

オス用

(材 = 鉄
× ヌッキコネクター)

従来品

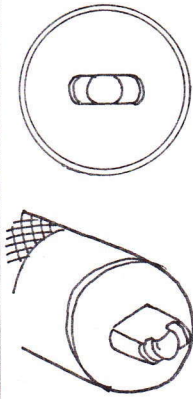

打具形状

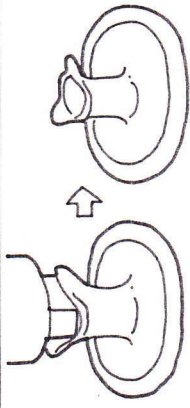

金具形状の変化

長方形形状の蒸パイプ全体がカールせず、横からの力に弱く金具がはずれやすい。

New

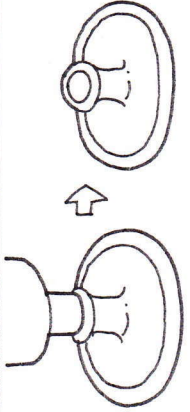
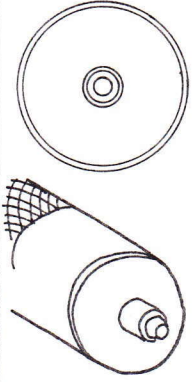

パイプ全体がカールして固定されるので、360°どの向きでも力がかかっても金具が取れにくい。

適応金具サイズの
の打刻



日本製打刻

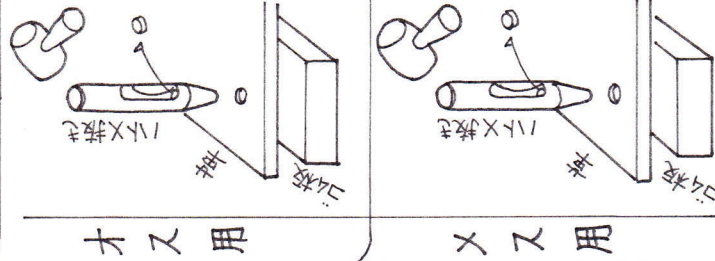

オス用

メス用

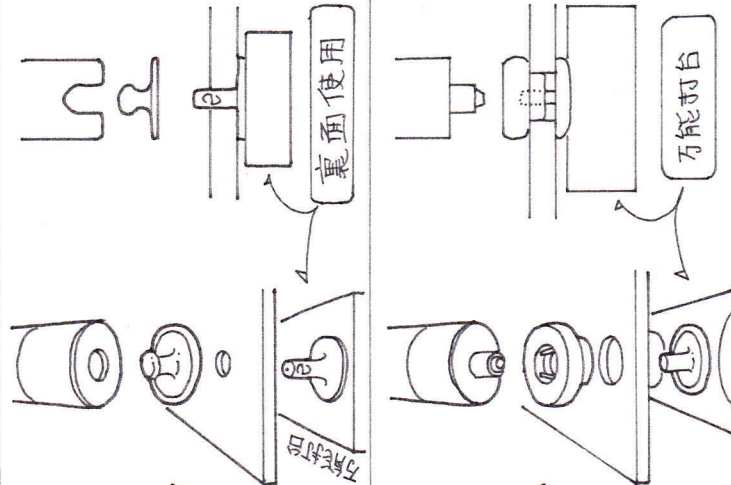

裏面使用

万能打台

バネホック 金具名	バネホック 金具	ハトメ抜き	ホック打 サイズ
小 / 10mm	中 / 11.5mm	15号 (φ4.5mm) 7号 (φ2.1mm)	小
大 / 13mm	大 / 13mm	18号 (φ5.4mm) 8号 (φ2.4mm)	大

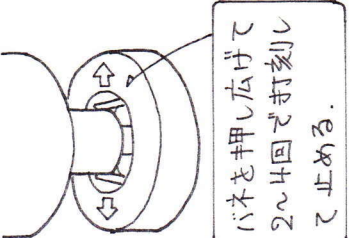

バネを押し広げて
2~4回で打刻し
て止める。

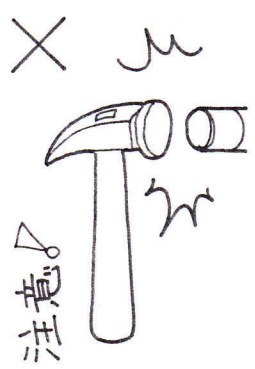

注意

金槌は使用
しないで下さい